

3108 Штапик 11.5 мм

00	S/G	6.0 м	24 часа
00	2X S/G	6.0 м	15 дней/15 дней
03	2X S	6.0 м	24 часа/15 дней
07	2X S	6.0 м	15 дней/15 дней

3108 для	Пакет	Уплотнение
IVAPER 62	30 мм	1151
	32 мм	1152
IVAPER 70	40 мм	1153
IVAPER 74	44 мм	1153

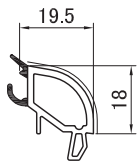

1132 Штапик 19.5 мм

00	S/G	6.0 м	24 часа
00	2X S/G	6.0 м	15 дней/15 дней
03	2X S	6.0 м	15 дней/15 дней

1132 для	Пакет	Уплотнение
IVAPER 62	22 мм	1151
	24 мм	1152
IVAPER 70	32 мм	1153
IVAPER 74	36 мм	1153

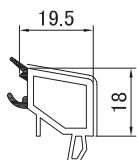

3116 Штапик 19.5 мм

00	S/G	6.0 м	24 часа
00	2X S/G	6.0 м	15 дней/15 дней
03	2X S	6.0 м	15 дней/15 дней
07	2X S	6.0 м	15 дней/15 дней

3116 для	Пакет	Уплотнение
IVAPER 62	22 мм	1151
	24 мм	1152
IVAPER 70	32 мм	1153
IVAPER 74	36 мм	1153

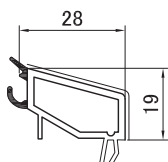

1124 Штапик 28.0 мм

00	S/G	6.0 м	24 часа
00	2X S/G	6.5 м	15 дней/15 дней
03	2X S	6.5 м	15 дней/15 дней

1124 для	Пакет	Уплотнение
IVAPER 70	22 мм	1151
	24 мм	1152
IVAPER 74	26 мм	1151
	28 мм	1152

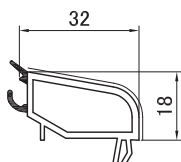

7124 Штапик 32.0 мм

00	S/G	6.0 м	24 часа
00	2X S/G	6.0 м	15 дней/15 дней
03	2X S	6.0 м	15 дней/15 дней

7124 для	Пакет	Уплотнение
IVAPER 70	18 мм	1151
	20 мм	1152
IVAPER 74	22 мм	1151
	24 мм	1152

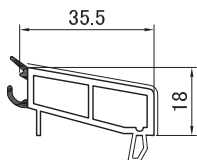

3132 Штапик 35.5 мм

00	S/G	6.0 м	24 часа
00	2X S/G	6.5 м	15 дней/15 дней
03	2X S	6.5 м	15 дней/15 дней

3132 для	Пакет	Уплотнение
IVAPER 62	6 мм	1151
	8 мм	1152
IVAPER 70	16 мм	1153
IVAPER 74	20 мм	1153

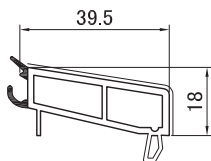

3136 Штапик 39.5 мм

00	S/G	6.0 м	24 часа
00	2X S/G	6.5 м	15 дней/15 дней
03	2X S	6.5 м	15 дней/15 дней

3136 для	Пакет	Уплотнение
IVAPER 62	4 мм	1152
IVAPER 70	12 мм	1153
IVAPER 74	16 мм	1153

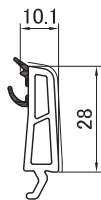

2252 Штапик 10.0 мм

00	S/G	6.0 м	24 часа
00	2X S/G	6.0 м	15 дней / 15 дней
03	2X S	6.0 м	15 дней / 15 дней

2252 для	Пакет	Уплотнение
IVAPER 82	52 мм	1154 / 1158

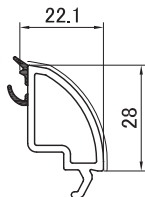

2240 Штапик 22.0 мм

00	S/G	6.0 м	24 часа
00	2X S/G	6.0 м	15 дней / 15 дней
03	2X S	6.0 м	15 дней / 15 дней

2240 для	Пакет	Уплотнение
IVAPER 82	40 мм	1154 / 1158

УПЛОТНЕНИЯ



1150 Уплотнение притвора

92	S/G	400 м	24 часа
----	-----	-------	---------



1151 Уплотнение для стекла 4.5-5.5 мм

92	S/G	500 м	запрос
----	-----	-------	--------



1152 Уплотнение для стекла 2.5-3.5 мм

92	S/G	400 м	24 часа
----	-----	-------	---------



1153 Уплотнение для стекла 3.5-4.5 мм

92	S/G	400 м	24 часа
----	-----	-------	---------



1154 Уплотнение для стекла 3.5-4.5 мм

92	S/G	400 м	24 часа
----	-----	-------	---------



1155 Уплотнение притвора

92	S/G	400 м	24 часа
----	-----	-------	---------



1156 Уплотнение притвора универсальное

92	S/G	400 м	запрос
----	-----	-------	--------



1157 Уплотнение для среднего контура

92	S	50 м	24 часа
----	---	------	---------



1158 Уплотнение для стекла

92	S/G	50 м	24 часа
----	-----	------	---------



1176 Уплотнительная лента 5 * 5 мм для 3080, 1246, 2283

PPE	10 м	24 часа
-----	------	---------



3181 Уплотнение порога

92	150 м	24 часа
----	-------	---------



3184 Уплотнение притвора (дверное)

92	S	200 м	24 часа
----	---	-------	---------



8150 Уплотнение притвора

90	S/G	500 м	запрос
----	-----	-------	--------

Клеящая лента для фиксации стеклопакета

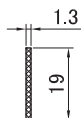

56002 Двусторонняя клеящая лента 1.3 мм

PPE	50 м	24 часа
-----	------	---------

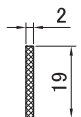

56003 Двусторонняя клеящая лента 2.0 мм

PPE	50 м	24 часа
-----	------	---------

56002 для	Пакет	Штапик
IVAPER 62	6 мм	3136
IVAPER 62	10 мм	3132
IVAPER 62	26 мм	1132 / 3116
IVAPER 74	26 мм	7124
IVAPER 74	30 мм	1124
IVAPER 62	34 мм	3108

56003 для	Пакет	Штапик
IVAPER 70	14 мм	3136
IVAPER 70	18 мм	3132
IVAPER 74	18 мм	3136
IVAPER 70	34 мм	1132 / 3116
IVAPER 74	38 мм	1132 / 3116
IVAPER 70	42 мм	3108
IVAPER 82	42 мм	2240
IVAPER 74	46 мм	3108
IVAPER 82	54 мм	2252

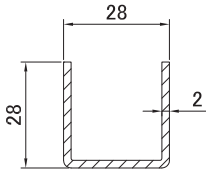

1700 Армирование 28.0 * 28.0 мм

51	6.0 м	1.5 мм / 2.0 мм	24 часа
----	-------	-----------------	---------

$$\begin{matrix} I_x \rightarrow X \\ I_y \uparrow Y \end{matrix} \begin{matrix} 1.5 \text{ мм: } I_x=1.62 \text{ см}^4 & I_y=0.98 \text{ см}^4 \\ 2.0 \text{ мм: } I_x=2.06 \text{ см}^4 & I_y=1.27 \text{ см}^4 \end{matrix}$$

IVAPER 70: 1001, 1002, 1020, 1023, 1025, 1040, 1270
IVAPER 82: 2001, 2020

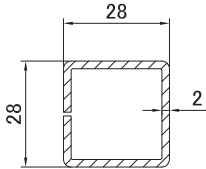

1701 Армирование 28.0 * 28.0 мм

51	6.0 м	1.5 мм / 2.0 мм	24 часа
----	-------	-----------------	---------

$$\begin{matrix} I_x \rightarrow X \\ I_y \uparrow Y \end{matrix} \begin{matrix} 1.5 \text{ мм: } I_x=1.76 \text{ см}^4 & I_y=1.76 \text{ см}^4 \\ 2.0 \text{ мм: } I_x=2.22 \text{ см}^4 & I_y=2.22 \text{ см}^4 \end{matrix}$$

IVAPER 70: 1001, 1002, 1040, 1270, 1243

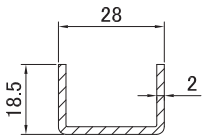

1702 Армирование 18.5 * 28.0 мм

51	6.0 м	1.5 мм	24 часа
		2.0 мм	запрос

$$\begin{matrix} I_x \rightarrow X \\ I_y \uparrow Y \end{matrix} \begin{matrix} 1.5 \text{ мм: } I_x=1.11 \text{ см}^4 & I_y=0.31 \text{ см}^4 \\ 2.0 \text{ мм: } I_x=1.31 \text{ см}^4 & I_y=0.40 \text{ см}^4 \end{matrix}$$

IVAPER 62: 3004, 3048
IVAPER 70: 1004, 1005, 1048

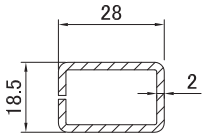

1703 Армирование 18.5 * 28.0 мм

51	6.0 м	1.5 мм	24 часа
		2.0 мм	запрос

$$\begin{matrix} I_x \rightarrow X \\ I_y \uparrow Y \end{matrix} \begin{matrix} 1.5 \text{ мм: } I_x=1.25 \text{ см}^4 & I_y=0.65 \text{ см}^4 \\ 2.0 \text{ мм: } I_x=1.60 \text{ см}^4 & I_y=0.81 \text{ см}^4 \end{matrix}$$

IVAPER 62: 3004, 3048
IVAPER 70: 1004, 1005, 1048

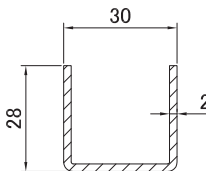

1704 Армирование 28.0 * 30.0 мм

51	6.0 м	1.5 мм	запрос
		2.0 мм	24 часа

$$\begin{matrix} I_x \rightarrow X \\ I_y \uparrow Y \end{matrix} \begin{matrix} 1.5 \text{ мм: } I_x=2.04 \text{ см}^4 & I_y=1.02 \text{ см}^4 \\ 2.0 \text{ мм: } I_x=2.44 \text{ см}^4 & I_y=1.31 \text{ см}^4 \end{matrix}$$

IVAPER 62: 3008, 3077, 3091
IVAPER 74: 8009, 8095

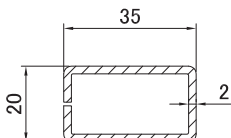

1707 Армирование 20.0 * 35.0 мм

51	6.0 м	1.5 мм / 2.0 мм	24 часа
----	-------	-----------------	---------

$$\begin{matrix} I_x \rightarrow X \\ I_y \uparrow Y \end{matrix} \begin{matrix} 1.5 \text{ мм: } I_x=2.29 \text{ см}^4 & I_y=0.97 \text{ см}^4 \\ 2.0 \text{ мм: } I_x=2.90 \text{ см}^4 & I_y=1.21 \text{ см}^4 \end{matrix}$$

IVAPER 70: 1220, 1221

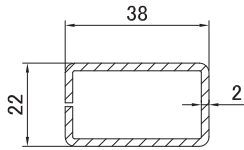

1720 Армирование 22.0 * 38.0 мм

51	6.0 м	1.5 мм / 2.0 мм	24 часа
----	-------	-----------------	---------

IVAPER 82: 2001

$$\begin{matrix} I_x \uparrow X \\ I_y \uparrow Y \end{matrix} \begin{matrix} 1.5 \text{ мм: } I_x=3.06 \text{ см}^4 \\ 2.0 \text{ мм: } I_x=4.16 \text{ см}^4 \end{matrix} \begin{matrix} I_y=1.32 \text{ см}^4 \\ I_y=1.72 \text{ см}^4 \end{matrix}$$

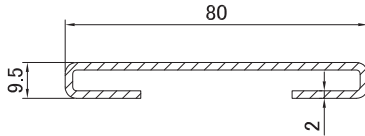

1712 Армирование 9.5 * 80.0 * 2.0 мм

51	6.0 м	2.0 мм	24 часа
----	-------	--------	---------

IVAPER 62: 3291

IVAPER 70: 1241

также:

IVAPER 82

$$\begin{matrix} I_x \uparrow X \\ I_y \uparrow Y \end{matrix} \begin{matrix} I_x=18.27 \text{ см}^4 \\ I_y=1.21 \text{ см}^4 \end{matrix}$$

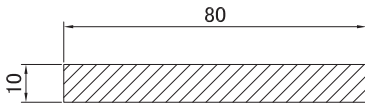

1713 Армирование 10.0 * 80.0 мм

51	6.0 м	запрос	
----	-------	--------	--

IVAPER 62: 3291

IVAPER 70: 1241

также:

IVAPER 82

$$\begin{matrix} I_x \uparrow X \\ I_y \uparrow Y \end{matrix} \begin{matrix} I_x=40.66 \text{ см}^4 \\ I_y=0.66 \text{ см}^4 \end{matrix}$$

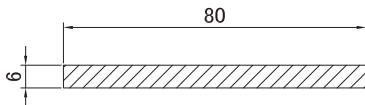

1714 Армирование 6.0 * 80.0 мм

51	2.5 / 3.0 м	24 часа	
----	-------------	---------	--

IVAPER 62: 3291

IVAPER 70: 1241

также:

IVAPER 62, 70, 74, 82: 3294

$$\begin{matrix} I_x \uparrow X \\ I_y \uparrow Y \end{matrix} \begin{matrix} I_x=25.60 \text{ см}^4 \\ I_y=0.14 \text{ см}^4 \end{matrix}$$

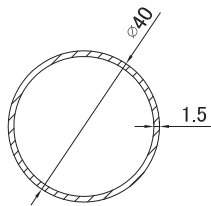

1715 Армирование d=40.0 мм

51	6.0 м	1.5 мм	24 часа
		2.0 мм	запрос

IVAPER 70: 1244

также:

IVAPER 62

IVAPER 74

IVAPER 82

$$\begin{matrix} I_x \uparrow X \\ I_y \uparrow Y \end{matrix} \begin{matrix} 1.5 \text{ мм: } I=3.31 \text{ см}^4 \\ 2.0 \text{ мм: } I=4.27 \text{ см}^4 \end{matrix}$$

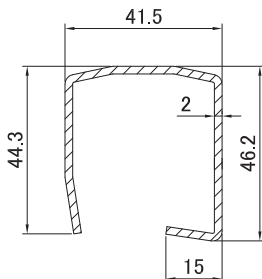

1710 Армирование 44.3 * 41.5 * 46.0 * 2.0 мм

51	6.0 м	2.0 мм	24 часа
----	-------	--------	---------

IVAPER 70: 1050, 1060

$$\begin{matrix} I_x \uparrow X \\ I_y \uparrow Y \end{matrix} \begin{matrix} I_x=5.96 \text{ см}^4 \\ I_y=5.27 \text{ см}^4 \end{matrix}$$

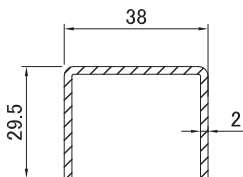

1722 Армирование 29.5 * 38.0 мм

51	6.0 м	1.5 мм	запрос
		2.0 мм	24 часа

$I_x \rightarrow X$ 1.5 мм: $I_x=3.40 \text{ см}^4$ $I_y=1.26 \text{ см}^4$
 $I_y \rightarrow Y$ 2.0 мм: $I_x=4.32 \text{ см}^4$ $I_y=1.57 \text{ см}^4$

IVAPER 82: 2001, 2020

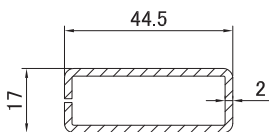

1724 Армирование 17.0 * 44.5 мм

51	6.0 м	1.5 мм	24 часа
		2.0 мм	запрос

$I_x \rightarrow X$ 1.5 мм: $I_x=3.75 \text{ см}^4$ $I_y=0.74 \text{ см}^4$
 $I_y \rightarrow Y$ 2.0 мм: $I_x=4.95 \text{ см}^4$ $I_y=1.04 \text{ см}^4$

IVAPER 82: 2040, 2270

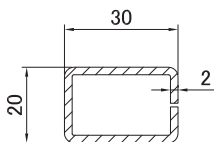

2720 Армирование 20.0 * 30.0 мм

51	6.0 м	1.5 мм	24 часа
		2.0 мм	запрос

$I_x \rightarrow X$ 1.5 мм: $I_x=1.70 \text{ см}^4$ $I_y=0.89 \text{ см}^4$
 $I_y \rightarrow Y$ 2.0 мм: $I_x=2.16 \text{ см}^4$ $I_y=1.11 \text{ см}^4$

IVAPER 62: 3080

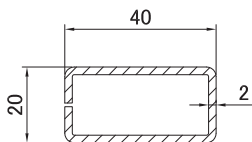

2724 Армирование 20.0 * 40.0 мм

51	6.0 м	1.5 мм	запрос
		2.0 мм	24 часа

$I_x \rightarrow X$ 1.5 мм: $I_x=3.27 \text{ см}^4$ $I_y=1.11 \text{ см}^4$
 $I_y \rightarrow Y$ 2.0 мм: $I_x=4.22 \text{ см}^4$ $I_y=1.39 \text{ см}^4$

IVAPER 62: 3289, 3293
 IVAPER 74: 2313

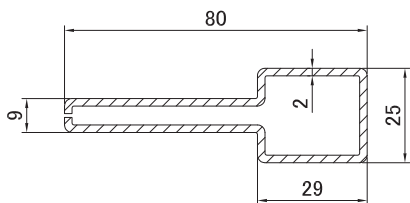

2756 Армирование 9.0 * 80.0 * 25.0 * 2.0 мм

51	6.0 м	24 часа
----	-------	---------

$I_x \rightarrow X$ $I_x=24.10 \text{ см}^4$ $I_y=2.04 \text{ см}^4$

IVAPER 62: 3291
 IVAPER 70: 1241
 также:
 IVAPER 82

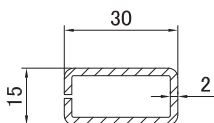

3702 Армирование 15.0 * 30.0 мм

51	6.0 м	1.5 мм	24 часа
		2.0 мм	24 часа

$I_x \rightarrow X$ 1.5 мм: $I_x=1.25 \text{ см}^4$ $I_y=0.43 \text{ см}^4$
 $I_y \rightarrow Y$ 2.0 мм: $I_x=1.61 \text{ см}^4$ $I_y=0.53 \text{ см}^4$

IVAPER 62: 3011, 3038, 3297

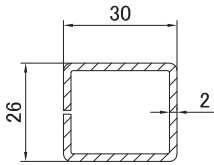

3709 Армирование 26.0 * 30.0 мм

51	6.0 м	1.5 мм	24 часа
		2.0 мм	24 часа

$$\begin{matrix} I_x \uparrow X \\ I_y \uparrow Y \end{matrix} \begin{matrix} 1.5 \text{ мм: } I_x=1.92 \text{ см}^4 & I_y=1.56 \text{ см}^4 \\ 2.0 \text{ мм: } I_x=2.44 \text{ см}^4 & I_y=1.98 \text{ см}^4 \end{matrix}$$

IVAPER 62: 3005, 3005 EURO

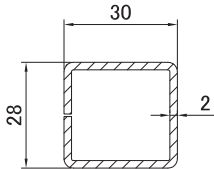

3710 Армирование 28.0 * 30.0 мм

51	6.0 м	1.5 мм	24 часа
		2.0 мм	24 часа

$$\begin{matrix} I_x \uparrow X \\ I_y \uparrow Y \end{matrix} \begin{matrix} 1.5 \text{ мм: } I_x=2.08 \text{ см}^4 & I_y=1.85 \text{ см}^4 \\ 2.0 \text{ мм: } I_x=2.67 \text{ см}^4 & I_y=2.37 \text{ см}^4 \end{matrix}$$

IVAPER 62: 3008
IVAPER 74: 8009

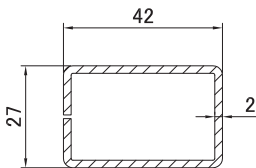

3713 Армирование 27.0 * 42.0 мм

51	6.0 м	24 часа
----	-------	---------

$$\begin{matrix} I_x \uparrow X \\ I_y \uparrow Y \end{matrix} \begin{matrix} I_x=5.86 \text{ см}^4 & I_y=2.95 \text{ см}^4 \end{matrix}$$

IVAPER 62: 3040

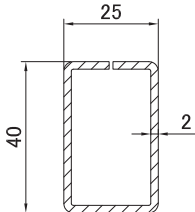

3716 Армирование 40.0 * 25.0 мм

51	6.0 м	1.5 мм	запрос
		2.0 мм	24 часа

$$\begin{matrix} I_x \uparrow X \\ I_y \uparrow Y \end{matrix} \begin{matrix} 1.5 \text{ мм: } I_x=1.84 \text{ см}^4 & I_y=3.76 \text{ см}^4 \\ 2.0 \text{ мм: } I_x=2.35 \text{ см}^4 & I_y=4.88 \text{ см}^4 \end{matrix}$$

IVAPER 62: 3011
IVAPER 70: 1041

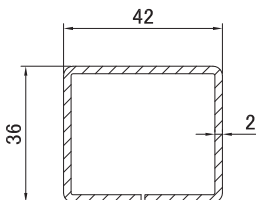

3727 Армирование 36.0 * 42.0 мм

51	6.0 м	2.0 мм	24 часа
----	-------	--------	---------

$$\begin{matrix} I_x \uparrow X \\ I_y \uparrow Y \end{matrix} \begin{matrix} I_x=7.37 \text{ см}^4 & I_y=5.73 \text{ см}^4 \end{matrix}$$

IVAPER 62: 3079, 3081
IVAPER 70: 1003, 1051, 1061
IVAPER 74: 8079

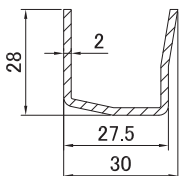

3720 Армирование 28.0 * 30.0 мм

51	6.0 м	1.5 мм	24 часа
		2.0 мм	24 часа

$$\begin{matrix} I_x \uparrow X \\ I_y \uparrow Y \end{matrix} \begin{matrix} 1.5 \text{ мм: } I_x=1.61 \text{ см}^4 & I_y=0.92 \text{ см}^4 \\ 2.0 \text{ мм: } I_x=2.05 \text{ см}^4 & I_y=1.19 \text{ см}^4 \end{matrix}$$

IVAPER 62: 3008, 3068, 3068 EURO,
3077, 3091
IVAPER 74: 8009, 8095

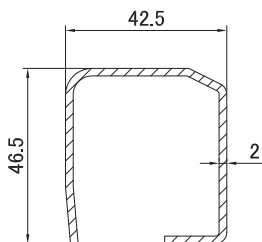

3728 🌐 Армирование 46.5 * 42.5 мм

51	6.0 м	24 часа
----	-------	---------

$$I_x = 8.32 \text{ см}^4 \quad I_y = 7.42 \text{ см}^4$$

IVAPER 62: 3081

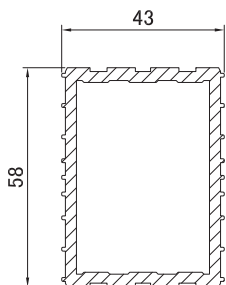

3732 🌐 Армирование 58.0 * 43.0 мм

51	6.0 м	24 часа
----	-------	---------

$$I_x = 16.35 \text{ см}^4 \quad I_y = 32.03 \text{ см}^4$$

IVAPER 62: 3042, 3076

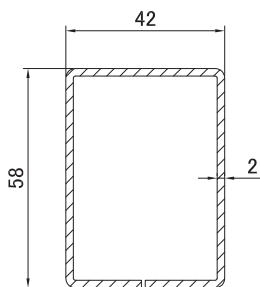

3736 🌐 Армирование 58.0 * 42.0 мм

51	6.0 м	24 часа
----	-------	---------

$$I_x = 10.90 \text{ см}^4 \quad I_y = 18.01 \text{ см}^4$$

IVAPER 62: 3042, 3076

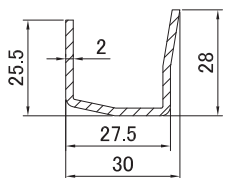

3764 🌐 Армирование 25.5 * 27.5 * 28.0 мм

51	6.0 м	1.5 мм	24 часа
		2.0 мм	24 часа

$$I_x = 1.70 \text{ см}^4 \quad I_y = 0.89 \text{ см}^4$$

$$I_x = 2.16 \text{ см}^4 \quad I_y = 1.11 \text{ см}^4$$

IVAPER 62: 3005, 3005 EURO, 3068, 3068 EURO

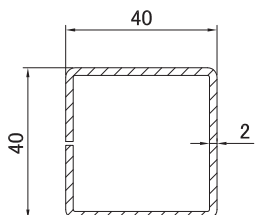

3797 🌐 Армирование 40.0 * 40.0 мм

51	6.0 м	2.0 мм	24 часа
		...	запрос

$$I_x = 7.11 \text{ см}^4 \quad I_y = 7.11 \text{ см}^4$$

$$I_x = 9.78 \text{ см}^4 \quad I_y = 9.78 \text{ см}^4$$

$$I_x = 11.80 \text{ см}^4 \quad I_y = 11.80 \text{ см}^4$$

IVAPER 62: 3295
разное: 3240

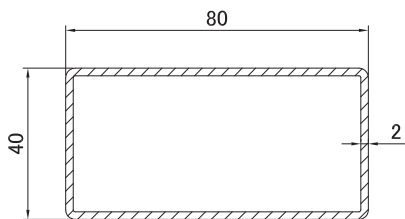

3798 Ⓢ Армирование 40.0 * 80.0 мм

51	6.0 м	2.0 мм	24 часа
		...	запрос

разное: 3240

$\frac{I_x}{I_y}$ X Y
 2.0 мм: $I_x=38.97 \text{ см}^4$ $I_y=13.11 \text{ см}^4$
 3.0 мм: $I_x=54.20 \text{ см}^4$ $I_y=18.00 \text{ см}^4$
 4.0 мм: $I_x=71.10 \text{ см}^4$ $I_y=23.04 \text{ см}^4$
 5.0 мм: $I_x=80.30 \text{ см}^4$ $I_y=25.70 \text{ см}^4$
 6.0 мм: $I_x=90.50 \text{ см}^4$ $I_y=28.50 \text{ см}^4$

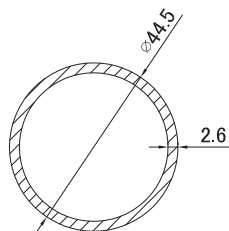

7711 Ⓢ Армирование d=44.5 мм

51	6.0 м	2.6 мм	24 часа
----	-------	--------	---------

IVAPER 74: 2233

$\frac{I_x}{I_y}$ X Y $I=7.54 \text{ см}^4$

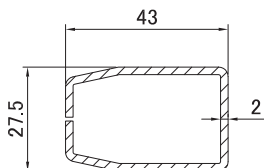

8701 Ⓢ Армирование 27.5 * 43.0 мм

51	6.0 м	1.5 мм	24 часа
		2.0 мм	запрос

IVAPER 74: 8008, 8037, 8080

$\frac{I_x}{I_y}$ X Y
 1.5 мм: $I_x=4.50 \text{ см}^4$ $I_y=2.25 \text{ см}^4$
 2.0 мм: $I_x=5.92 \text{ см}^4$ $I_y=2.87 \text{ см}^4$

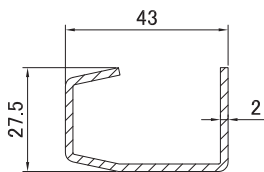

8703 Ⓢ Армирование 27.5 * 43.0 мм

51	6.0 м	1.5 мм	24 часа
		2.0 мм	запрос

IVAPER 74: 8008, 8093, 8080

$\frac{I_x}{I_y}$ X Y
 1.5 мм: $I_x=4.27 \text{ см}^4$ $I_y=1.40 \text{ см}^4$
 2.0 мм: $I_x=5.51 \text{ см}^4$ $I_y=1.80 \text{ см}^4$

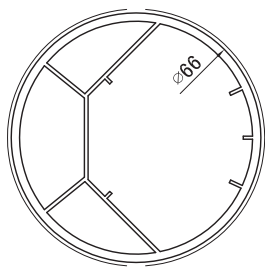

1244 Круглый соединительный профиль

00	—	6.0 м	24 часа
00	1X ◻◀	6.0 м	15 дней / 15 дней
00	1X ▶◻	6.0 м	15 дней / 15 дней
00	2X ▶◻◀	6.0 м	15 дней / 15 дней

IVAPER 62
IVAPER 70
IVAPER 74
IVAPER 82



1715

1.5 мм: 00

2.0 мм: 00, 1X/2X

Выбор профиля армирования в соответствии со статическим расчётом.

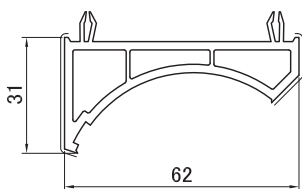

2283 Адаптер круглого соединительного профиля

00	—	6.0 м	24 часа
00	1X ◻◀	6.0 м	15 дней / 15 дней
00	1X ▶◻	6.0 м	15 дней / 15 дней
00	2X ▶◻◀	6.0 м	15 дней / 15 дней

IVAPER 62

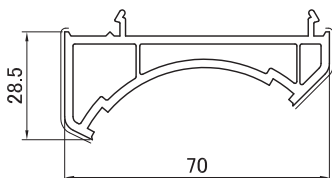

1246 Адаптер круглого соединительного профиля

00	—	6.0 м	24 часа
00	1X ◻◀	6.0 м	15 дней / 15 дней
00	1X ▶◻	6.0 м	15 дней / 15 дней
00	2X ▶◻◀	6.0 м	15 дней / 15 дней

IVAPER 70
+ 7470: IVAPER 74
+ 2208: IVAPER 82

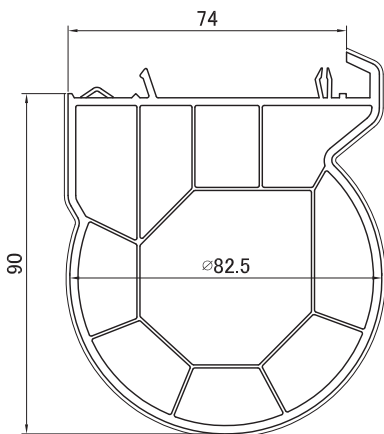

2233 ◉ Соединительный профиль

00	—	6.0 м	24 часа
00	1X ◻◀	6.0 м	15 дней / 15 дней
00	1X ▶◻	6.0 м	15 дней / 15 дней
00	2X ▶◻◀	6.0 м	15 дней / 15 дней

IVAPER 74



7711

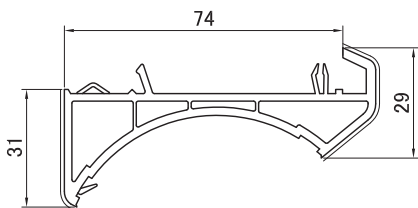

2234 🌐 Адаптер соединительного профиля 2233

00	—	6.0 м	24 часа
00	1X ◻◀	6.0 м	15 дней / 15 дней
00	1X ▶◻	6.0 м	15 дней / 15 дней
00	2X ▶◻◀	6.0 м	15 дней / 15 дней

IVAPER 74

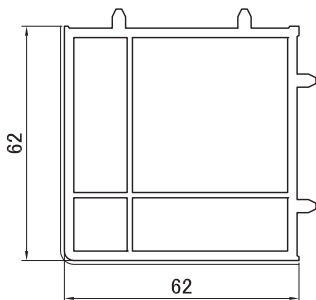

3295 Соединительный профиль 90°

00	—	6.0 м	24 часа
00	2X ▶◻ ▲	6.0 м	15 дней / 15 дней

IVAPER 62



3797

2.0 мм

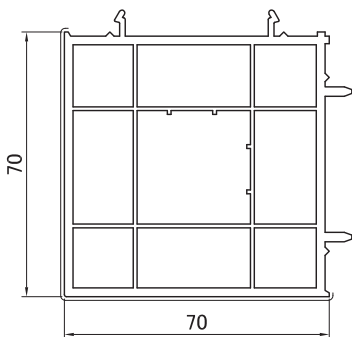

1243 Соединительный профиль 90°

00	—	6.0 м	24 часа
00	2X ▶◻ ▲	6.0 м	15 дней / 15 дней

IVAPER 70

+ 7470: IVAPER 74

+ 2208: IVAPER 82



1701

1.5 мм: 00

2.0 мм: 00, 1X/2X

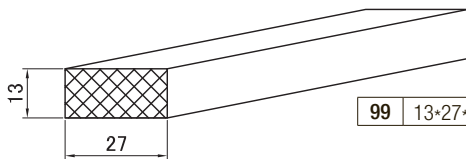

1327 🌐 Компенсационная вставка

99	13*27*100 мм	7 шт.	24 часа
----	--------------	-------	---------

IVAPER 62

IVAPER 82

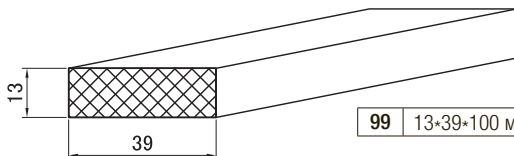

1339 🌐 Компенсационная вставка

99	13*39*100 мм	7 шт.	24 часа
----	--------------	-------	---------

IVAPER 70

IVAPER 82

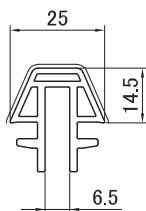

3294 Статический соединительный профиль

00	–	6.0 м	24 часа
00	2X	6.0 м	15 дней / 15 дней

IVAPER 62
IVAPER 70
IVAPER 74
IVAPER 82

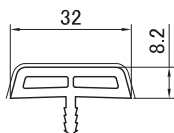
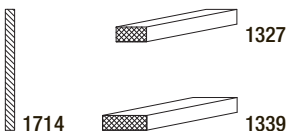

3292 Закрывающий профиль для 3291

00	–	6.5 м	24 часа
00	2X	6.5 м	15 дней / 15 дней

IVAPER 62

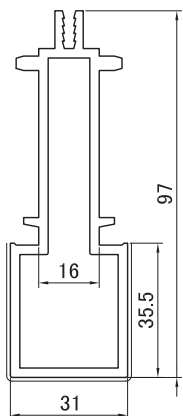

3291 Статический соединительный профиль

00	–	6.5 м	24 часа
00	2X	6.5 м	15 дней / 15 дней

IVAPER 62

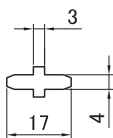
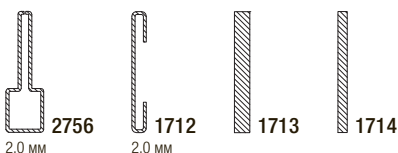

2282 Межрамный соединительный профиль

00	6.0 м	24 часа
03	6.0 м	24 часа

IVAPER 62
IVAPER 74
IVAPER 82

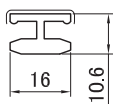

3284 Межрамный соединительный профиль

00	–	6.0 м	24 часа
00	2X	6.0 м	15 дней / 15 дней
03	2X	6.0 м	15 дней / 15 дней

IVAPER 62
IVAPER 74
IVAPER 82

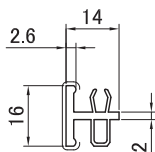

1247 Межрамный соединительный профиль

00	–	6.0 м	24 часа
00	2X	6.0 м	15 дней / 15 дней

IVAPER 70

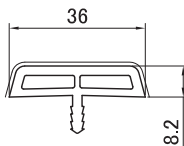

1240 Закрывающий профиль для 1241

00	–	6.5 м	24 часа
00	2X	6.5 м	15 дней / 15 дней

IVAPER 70

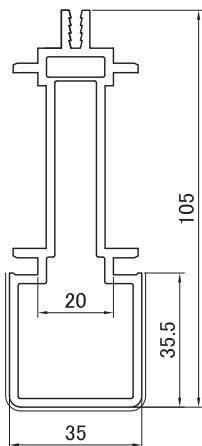

1241 Статический соединительный профиль

00	–	6.5 м	24 часа
00	2X	6.5 м	15 дней / 15 дней

IVAPER 70

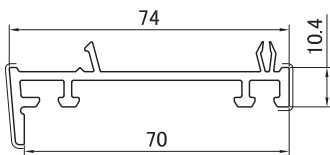
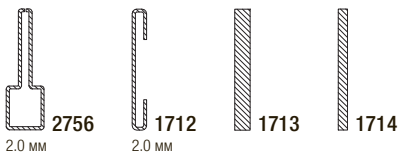

7470 Переходной адаптер

00	–	6.0 м	24 часа
00	1X ◻◀	6.0 м	15 дней / 15 дней
00	1X ▶◻	6.0 м	15 дней / 15 дней
00	2X ▶◻◀	6.0 м	15 дней / 15 дней

IVAPER 74

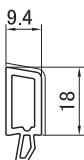

2208 Декоративный профиль

00	–	6.0 м	24 часа
00	2X	6.0 м	15 дней / 15 дней

+ 1220/1221: IVAPER 70
IVAPER 82

67101 Подставочный профиль

49 6.5 м 24 часа

IVAPER 62

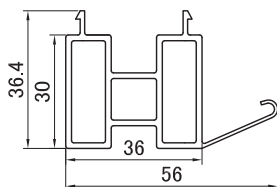
**67102** Подставочный профиль

49 6.5 м 24 часа

IVAPER 62

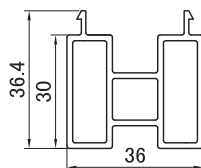
**1201** Подставочный профиль

49 6.5 м 24 часа

IVAPER 70

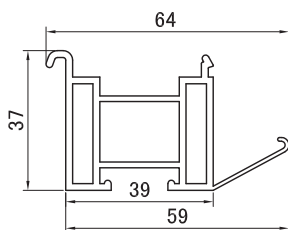
**1202** Подставочный профиль

49 6.5 м 24 часа

IVAPER 70

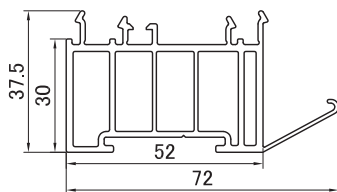
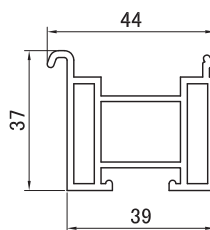
**8201** Подставочный профиль

49 6.5 м 24 часа

IVAPER 74

В комбинации 8009/8201/1508 рекомендуется использовать 3153/1153:

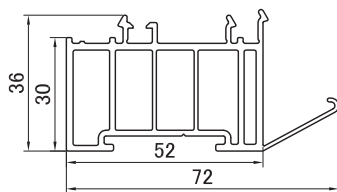
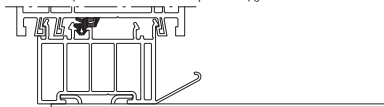
**2201** Подставочный профиль

49 6.5 м 24 часа

IVAPER 82

В комбинации 2001/2201/1508 рекомендуется использовать 3153/1153:

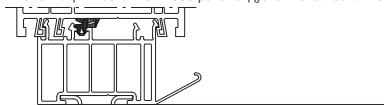

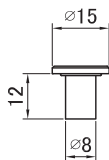

3483 🌐 Заглушка для 3482, 1582, 7482, 2582

51	50 шт.	24 часа
----	--------	---------

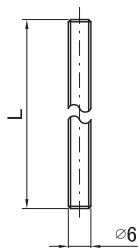

3482/1582/7482/2582 🌐 Резьбовая шпилька М6*L

3482	51	IVAPER 62	25 шт.	24 часа
------	----	-----------	--------	---------

Соединение	L	Соединение	L
3004-3291-3004	83.5 мм	3008-2282-3008	90.5 мм
3005 EURO-3291-3005 EURO	95.5 мм	3011-2282-3011	114.5 мм
3008-3291-3008	103.5 мм	3004-3284-3004	69.5 мм
3011-3291-3011	127.5 мм	3005 EURO-3284-3005 EURO	81.5 мм
3004-2282-3004	70.5 мм	3008-3284-3008	89.5 мм
3005 EURO-2282-3005 EURO	82.5 мм	3011-3284-3011	113.5 мм

1582	51	IVAPER 70	25 шт.	запрос
------	----	-----------	--------	--------

Соединение	L	Соединение	L
1001-1241-1001	99.5 мм	1004-1241-1004	79.5 мм
1002-1241-1002	99.5 мм	1005-1241-1005	79.5 мм
1001-1247-1001	81.5 мм	1004-1247-1004	61.5 мм
1002-1247-1002	81.5 мм	1005-1247-1005	61.5 мм

7482	51	IVAPER 74	50 шт.	запрос
------	----	-----------	--------	--------

Соединение	L
8009-3284-8009	81.5 мм
8009-2282-8009	82.5 мм

2582	51	IVAPER 82	25 шт.	запрос
------	----	-----------	--------	--------

Соединение	L
2001-3284-2001	81.5 мм
2001-1241-2001	99.5 мм
2001-2287-2001	82.5 мм

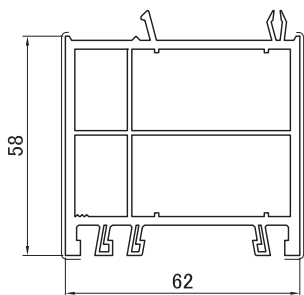

3289 Расширитель 58 мм

00	—	6.0 м	24 часа
00	1X ◻◀	6.0 м	15 дней / 15 дней
00	1X ▶◻	6.0 м	15 дней / 15 дней
00	2X ▶◻◀	6.0 м	15 дней / 15 дней



2724
1.5 мм: 00
2.0 мм: 00, 1X/2X



2724
1.5 мм: 00
2.0 мм: 00, 1X/2X

IVAPER 62

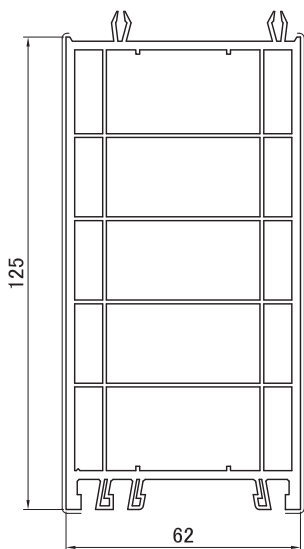

3293 Расширитель 125 мм

00	—	6.0 м	24 часа
00	1X ◻◀	6.0 м	15 дней / 15 дней
00	1X ▶◻	6.0 м	15 дней / 15 дней
00	2X ▶◻◀	6.0 м	15 дней / 15 дней



2724
1.5 мм: 00
2.0 мм: 00, 1X/2X

IVAPER 62

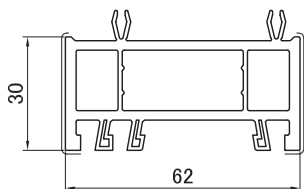

3297 Расширитель 30 мм

00	—	6.0 м	24 часа
00	1X ◻◀	6.0 м	15 дней / 15 дней
00	1X ▶◻	6.0 м	15 дней / 15 дней
00	2X ▶◻◀	6.0 м	15 дней / 15 дней



3702
1.5 мм: 00
2.0 мм: 00, 1X/2X

IVAPER 62

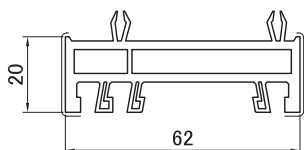

3298 Расширитель 20 мм

00	—	6.0 м	24 часа
00	1X ◻◀	6.0 м	15 дней / 15 дней
00	1X ▶◻	6.0 м	15 дней / 15 дней
00	2X ▶◻◀	6.0 м	15 дней / 15 дней

IVAPER 62

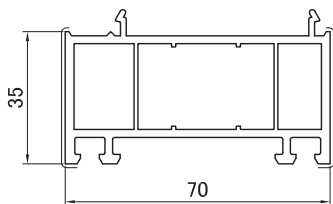

1220 Расширитель 35 мм

00	—	6.0 м	24 часа
00	1X ◻◀	6.0 м	15 дней/15 дней
00	1X ▶◻	6.0 м	15 дней/15 дней
00	2X ▶◻◀	6.0 м	15 дней/15 дней



1.5 мм: 00
2.0 мм: 00, 1X/2X

IVAPER 70
+ 7470: IVAPER 74
+ 2208: IVAPER 82

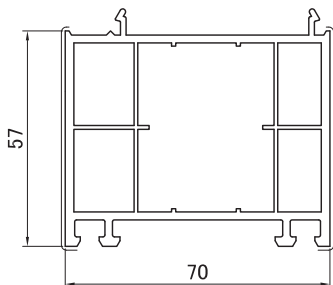

1221 Расширитель 57 мм

00	—	6.0 м	24 часа
00	1X ◻◀	6.0 м	15 дней/15 дней
00	1X ▶◻	6.0 м	15 дней/15 дней
00	2X ▶◻◀	6.0 м	15 дней/15 дней



—



1.5 мм: 00
2.0 мм: 00, 1X/2X

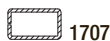

1.5 мм: 00
2.0 мм: 00, 1X/2X

IVAPER 70
+ 7470: IVAPER 74
+ 2208: IVAPER 82

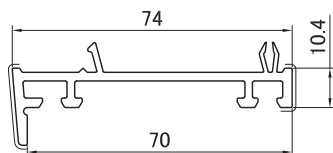

7470 Переходной адаптер

00	—	6.0 м	24 часа
00	1X ◻◀	6.0 м	15 дней/15 дней
00	1X ▶◻	6.0 м	15 дней/15 дней
00	2X ▶◻◀	6.0 м	15 дней/15 дней

IVAPER 70
+ 1220/1221: IVAPER 74

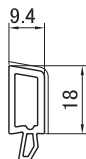

2208 Декоративный профиль

00	—	6.0 м	24 часа
00	2X	6.0 м	15 дней/15 дней

+ 1220/1221: IVAPER 70
IVAPER 82

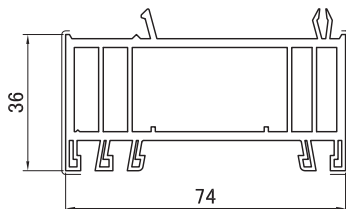

2313  Расширитель 36 мм

88	—	6.0 м	24 часа
88	1X ◻◀	6.0 м	15 дней/15 дней
88	1X ▶◻	6.0 м	15 дней/15 дней
88	2X ▶◻◀	6.0 м	15 дней/15 дней

IVAPER 74



1.5 мм: 00
2.0 мм: 00, 1X/2X

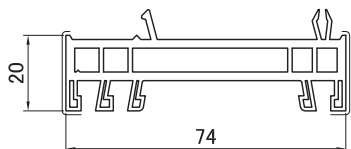

2315 Расширитель 20 мм

88	—	6.0 м	24 часа
88	1X	6.0 м	15 дней/15 дней
88	1X	6.0 м	15 дней/15 дней
88	2X	6.0 м	15 дней/15 дней

IVAPER 74

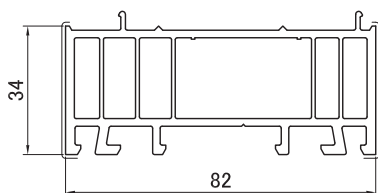

2220 Расширитель 34 мм

00	—	6.0 м	24 часа
00	1X	6.0 м	15 дней/15 дней
00	1X	6.0 м	15 дней/15 дней
00	2X	6.0 м	15 дней/15 дней

IVAPER 82



1.5 мм: 00
2.0 мм: 00, 1X/2X

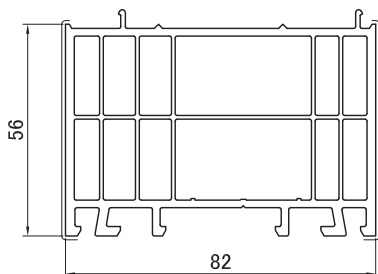

2221 Расширитель 56 мм

00	—	6.0 м	24 часа
00	1X	6.0 м	15 дней/15 дней
00	1X	6.0 м	15 дней/15 дней
00	2X	6.0 м	15 дней/15 дней

IVAPER 82



1.5 мм: 00
2.0 мм: 00, 1X/2X



1.5 мм: 00
2.0 мм: 00, 1X/2X

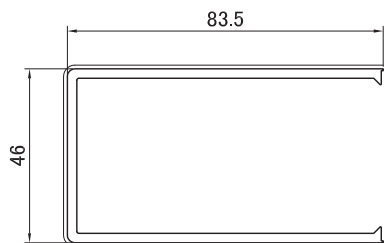

3240 Декоративный закрывающий профиль для пилястра

00	–	6.0 м	24 часа
00	2X	6.0 м	15 дней / 15 дней

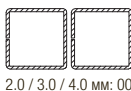

3797
2.0 / 3.0 / 4.0 мм: 00, 1X/2X



3798
2.0 / 3.0 / 4.0 мм: 00, 1X/2X

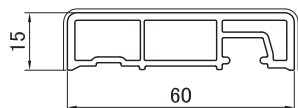

1249 Нащельник 60 мм

00	–	6.0 м	24 часа
00	2X	6.0 м	24 часа / 15 дней
03	2X	6.0 м	24 часа / 15 дней

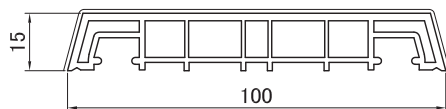

1250 Нащельник 100 мм

00	–	6.0 м	24 часа
00	2X	6.0 м	15 дней / 15 дней
03	2X	6.0 м	15 дней / 15 дней

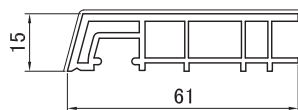

1251 Нащельник 61 мм

00	–	6.0 м	72 часа
00	2X	6.0 м	15 дней / 15 дней
03	2X	6.0 м	15 дней / 15 дней

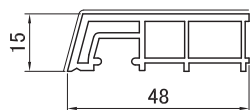

1252 Нащельник 48 мм

00	–	6.0 м	72 часа
00	2X	6.0 м	15 дней / 15 дней
03	2X	6.0 м	15 дней / 15 дней

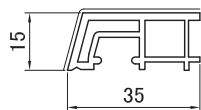

1253 Нащельник 35 мм

00	–	6.0 м	72 часа
00	2X	6.0 м	15 дней / 15 дней
03	2X	6.0 м	15 дней / 15 дней

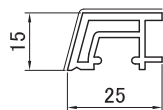

1255 Нащельник 25 мм

00	–	6.0 м	72 часа
00	2X	6.0 м	15 дней / 15 дней
03	2X	6.0 м	15 дней / 15 дней



1506 Клеммовый саморез

51	1000 шт.	24 часа
----	----------	---------



1507 Клеммовый саморез

51	500 шт.	24 часа
----	---------	---------

3528 Карандаш для цветных / ламинированных поверхностей

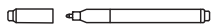

99	00	белый	1 шт.	запрос
	02	чёрный	1 шт.	запрос
	04	RAL	1 шт.	24 часа
	1X	декор ламинации	1 шт.	24 часа

3536 Очиститель



99	125 мл.	1 шт.	24 часа
----	---------	-------	---------

1405 Колпачок для дренажного шлица



70	00	500 шт.	24 часа
	01	100 шт.	24 часа
	03	100 шт.	24 часа
	04	500 шт.	24 часа
	07	100 шт.	24 часа

1406 Подъёмник

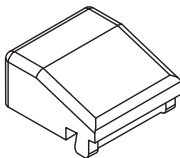

70	00	100 шт.	24 часа
	03	100 шт.	24 часа
	05	100 шт.	24 часа
	07	100 шт.	24 часа

1160 Заглушка паза



PWS	00	300 м	24 часа
	03	300 м	24 часа
	05	300 м	запрос
	07	300 м	24 часа

1540 Монтажная помощь для 1244

51	1 шт.	24 часа
----	-------	---------

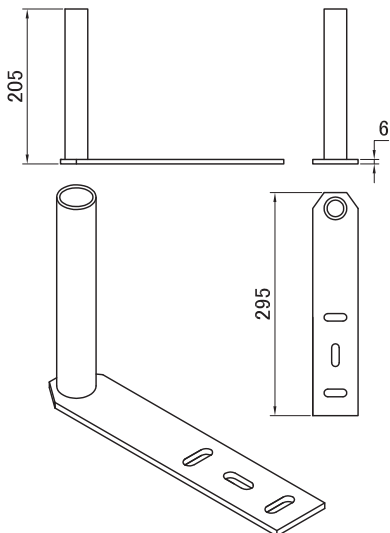

3559 Монтажная помощь для 3291

51	1 шт.	24 часа
----	-------	---------

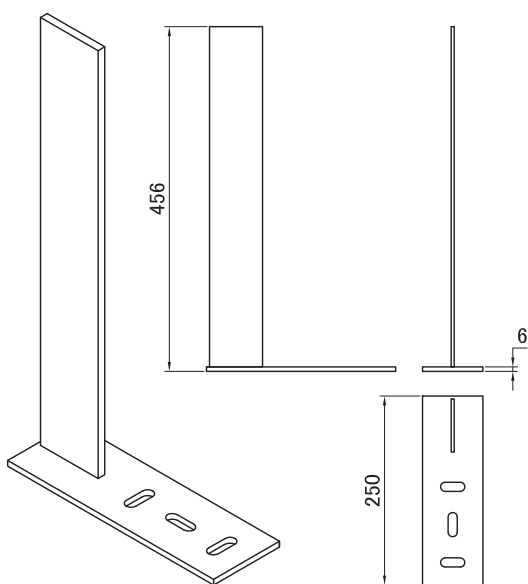

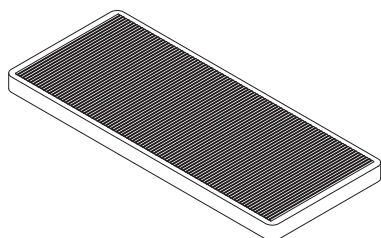

Рихтовочная пластина

70	100*30*1 мм	500 шт.	24 часа
	100*30*2 мм		
	100*30*3 мм		
	100*30*4 мм		
	100*30*5 мм		
70	100*42*1 мм	500 шт.	24 часа
	100*42*2 мм		
	100*42*3 мм		
	100*42*4 мм		
	100*42*5 мм		
70	100*28*1 мм	1000 шт.	24 часа
	100*28*2 мм		
70	100*34*1 мм	1000 шт.	24 часа
	100*34*5 мм		

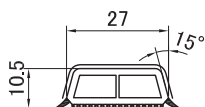

1190 Фальш-накладка с уплотнением 27 * 10.5 мм

00	S	6.0 м	24 часа
	G	5.0 м	запрос
	2X S/G	6.0 / 5.0 м	запрос
03	2X S	6.0 м	запрос
	2X G	6.0 м	запрос
07	2X S	6.0 м	запрос
	2X G	6.0 м	запрос

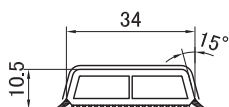

1191 Фальш-накладка с уплотнением 34 * 10.5 мм

00	S	6.0 м	24 часа
	G	5.0 м	запрос
	2X S/G	6.0 м	запрос
03	2X S	6.0 м	запрос
07	2X S	6.0 м	запрос
03	2X G	6.0 м	запрос
07	2X G	6.0 м	запрос

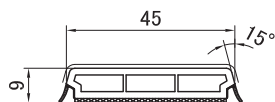

1192 Фальш-накладка с уплотнением 45 * 9 мм

00	S	5.0 м	24 часа
	2X S	5.0 м	запрос

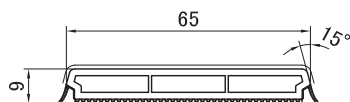

1193 Фальш-накладка с уплотнением 65 * 9 мм

00	S	5.0 м	запрос
	2X S	5.0 м	запрос

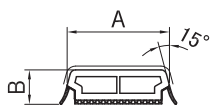

67827 🌐 Фальш-накладка с уплотнением: A=27 мм, B=8 мм

00	S / 2X S	5.0 м	24 часа
----	----------	-------	---------

674** 🌐 Фальш-накладка с уплотнением: B=13 мм

00	A=27 мм	67427	S	5.0 м	запрос
	A=45 мм	67445	S	5.0 м	запрос

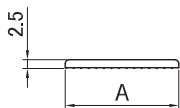

65025*** 🌐 Плоская планка

00	A=20 мм	65025020	6.0 м	запрос
	A=30 мм	65025030	6.0 м	запрос
	A=40 мм	65025040	6.0 м	запрос
	A=50 мм	65025050	6.0 м	запрос
	A=60 мм	65025060	6.0 м	запрос
	A=100 мм	65025100	6.0 м	запрос

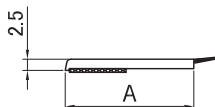

67030*** 🌐 Плоская самоклеящаяся планка с уплотнением

00	A=40 мм	67030040	6.0 м	запрос
	A=50 мм	67030050	6.0 м	запрос
	A=60 мм	67030060	6.0 м	запрос
	A=80 мм	67030080	6.0 м	запрос
	A=100 мм	67030100	5.0 м	запрос

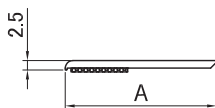

64030*** 🌐 Плоская самоклеящаяся планка

00	A=40 мм	64030040	6.0 м	запрос
	A=50 мм	64030050	6.0 м	запрос
	A=60 мм	64030060	6.0 м	запрос
	A=80 мм	64030080	6.0 м	запрос
	A=100 мм	64030100	6.0 м	запрос

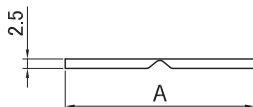

646**** 🌐 Сгибаемый угол (A) мм

00	A = 50 мм	25*25 мм	6462525	6.0 м	запрос
	A = 120 мм	60*60 мм	6466060	6.0 м	запрос

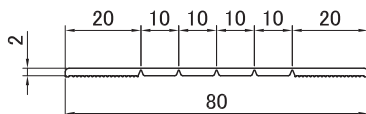

64241 🌐 Гибкая планка 80 мм

00	20*10*10*10*10*20*2 мм	6.0 м	запрос
----	------------------------	-------	--------

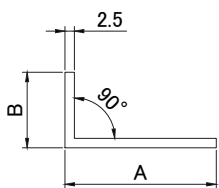

71***** Уголок 90°

00	A=30 мм	B=30 мм	71030030	6.0 м	запрос
	A=40 мм	B=20 мм	71040020	6.0 м	запрос
	A=40 мм	B=40 мм	71040040	6.0 м	запрос
	A=60 мм	B=30 мм	71060030	6.0 м	запрос
	A=60 мм	B=40 мм	71060040	6.0 м	запрос
	A=100 мм	B=60 мм	71100060	6.0 м	запрос

1200040 Плоская планка 40 мм

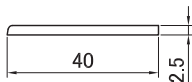

00 6.0 м 24 часа

1200050 Плоская планка 50 мм

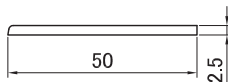

00 6.0 м 24 часа

1203040 Плоская самоклеящаяся планка 40 мм

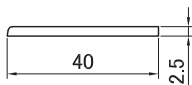

00 6.0 м 24 часа

1203050 Плоская самоклеящаяся планка 50 мм

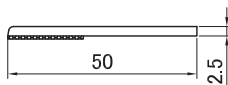

00 6.0 м 24 часа

1206040 Плоская самоклеящаяся планка 40 мм с уплотнением

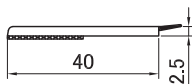

00 S 6.0 м 24 часа

1206050 Плоская самоклеящаяся планка 50 мм с уплотнением

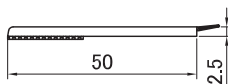

00 S 6.0 м 24 часа

3462 Винт М6 * 40

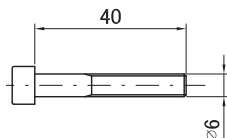

51 100 шт. 24 часа

3463 Винт М6 * 20

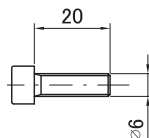

51 500 шт. 24 часа

3464 Винт М6 * 50

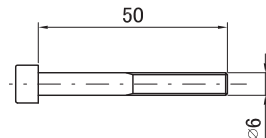

51 200 шт. 24 часа

3465  Винт М6 * 60

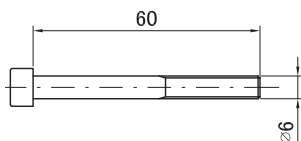

51	200 шт.	24 часа
----	---------	---------

1530  Шайба d=18 мм

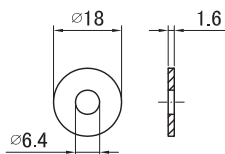

51	100 шт.	запрос
----	---------	--------

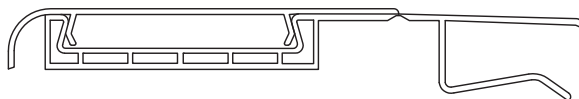

514001  Наличник

00	6 м	запрос
----	-----	--------

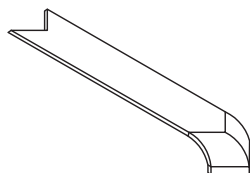

514010  Покрытие угла наличника

00	1 шт.	запрос
----	-------	--------

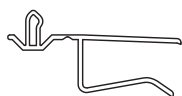

513001  Принимающий профиль для IVAPER 62, 74, 82

00	6 м	запрос
----	-----	--------

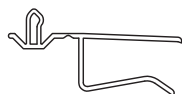

513005  Принимающий профиль для IVAPER 70

00	6 м	запрос
----	-----	--------

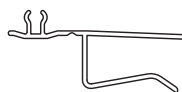

1248 Принимающий профиль для IVAPER 70

00	6 м	24 часа
----	-----	---------

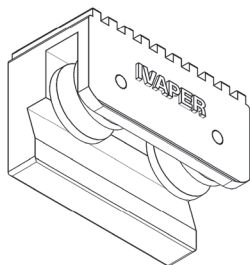

3531 Мышка для закатки уплотнения

99	1 шт.	24 часа
----	-------	---------